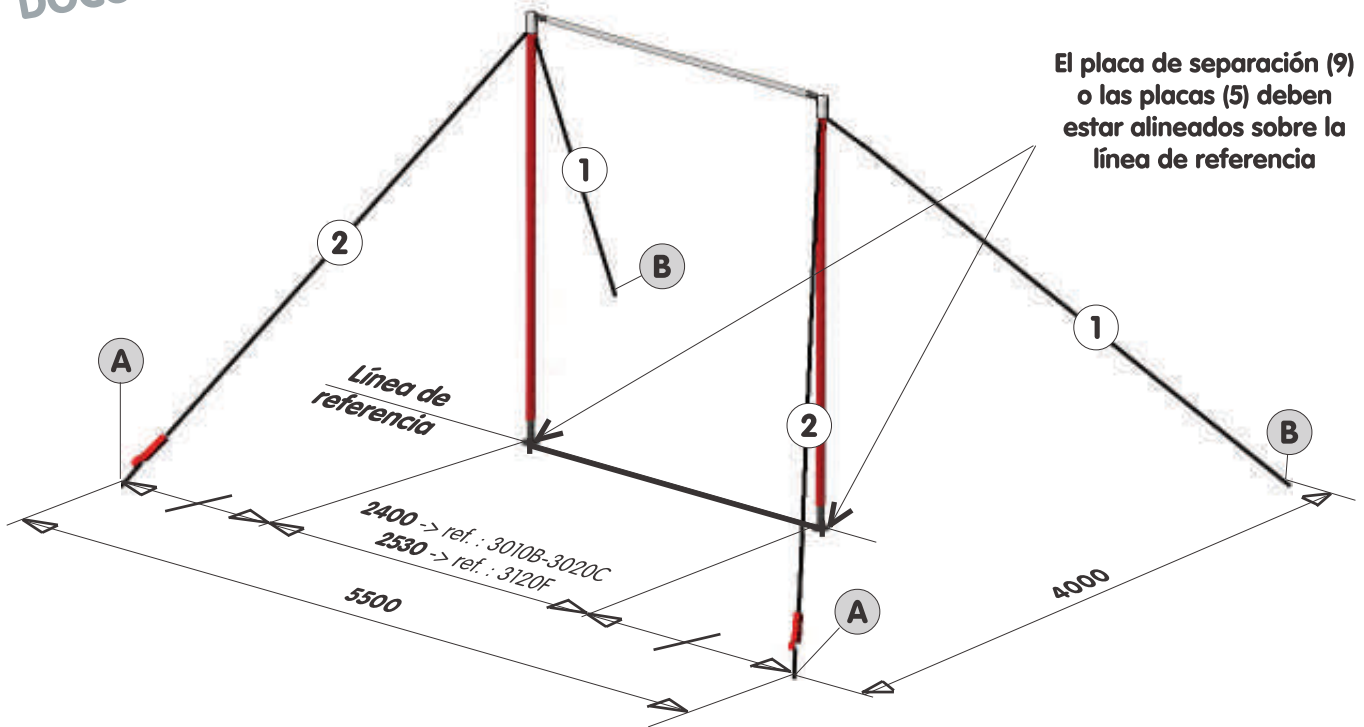

**CABLES HOMOLOGADOS
PARA BARRAS FIJAS M'2009****3011B****GUARDE ESTE
DOCUMENTO**

Dimensiones en milímetros

Aviso:

Se recomienda que la instalación del equipo la realice personal cualificado.
Este equipo sólo debe utilizarlo una persona por vez y bajo la supervisión de personal cualificado.
Queda excluido el uso de este equipo para fines distintos de los inicialmente previstos.
Las fijaciones que no se suministren con el aparato sólo se podrán utilizar cuando el soporte se corresponda con las especificaciones técnicas **CC34** de carga de los anclajes químicos de GYMNOVA (ref. 2005 o ref. 2010) o **CC22** de carga de los anclajes escamoteables de GYMNOVA (ref. 2000/40 - 2000/80).
Asegúrese de que todos los eslabones rápidos están cerrados y los anclajes apretados antes de tensar los cables.
El aparato no debe utilizarse cuando los cables estén destensados.

Conformidad:

Este aparato cumple los requisitos de las normas europeas EN 913 "Equipos para gimnasia. Requisitos generales de seguridad y métodos de ensayo".

Recomendaciones:

Conforme a la norma francesa NF S52-400, se recomienda:

- guardar estas instrucciones para futuras consultas (control, mantenimiento...).
- efectuar un mantenimiento preventivo de forma regular.
- establecer un calendario de revisión anual o plurianual según el uso.

Paquete:

1 paquete (ref.: 3011B)

Dimensiones: 500 x 280 x 110 mm

Masa: 9,4 Kg

Volumen: 0,0154 m³

I. Preparación de los cables:

1 - Instalación en el suelo (véase la Fig. 1 o 2):

- Marque en el suelo la posición de los anclajes y del placa de enclavamiento (9) (o de las distancias entre ejes de las placas (5)).
- Realice las perforaciones de acuerdo con las instrucciones de montaje **NM13** de los anclajes químicos o **NM25** de los anclajes escamoteables (para las placas (5): perforaciones de 12 \varnothing y una profundidad de 45 mm, si es necesario).

Importante: - Los puntos de fijación de los cables deben resistir 800 daN (consulte NF S52-400).
 - Es obligatorio que los **montantes** estén alineados sobre la línea de referencia.



Figura 1
(Ref.: 3010B - 3020C)

Cota de comprobación del trazado:
Diagonal de 6800 mm

Figura 2
(Ref.: 3120F)

Dimensiones en milímetros

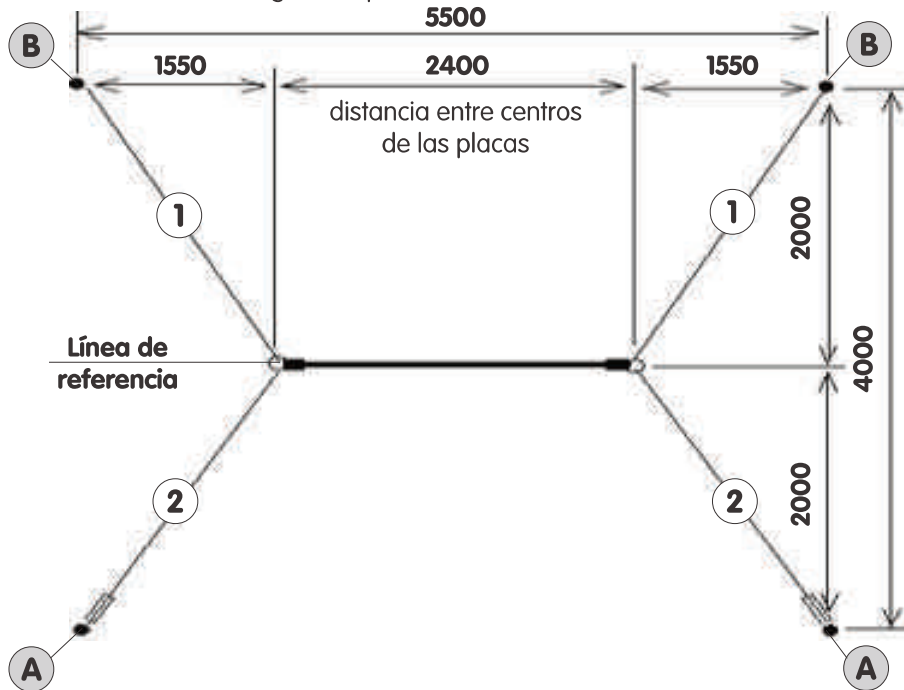
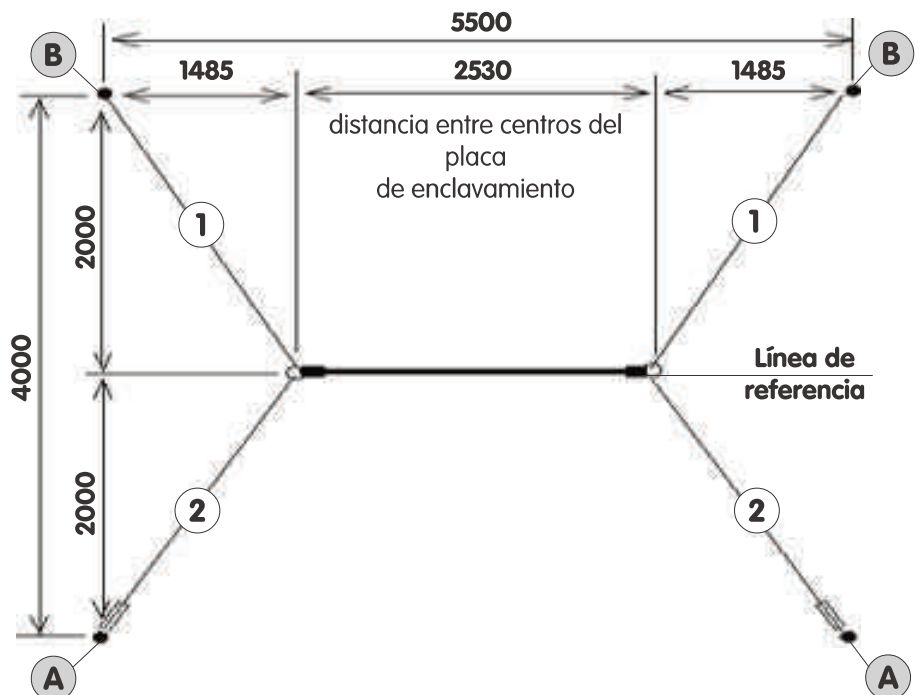

2 - Distribución de los elementos de los cables:

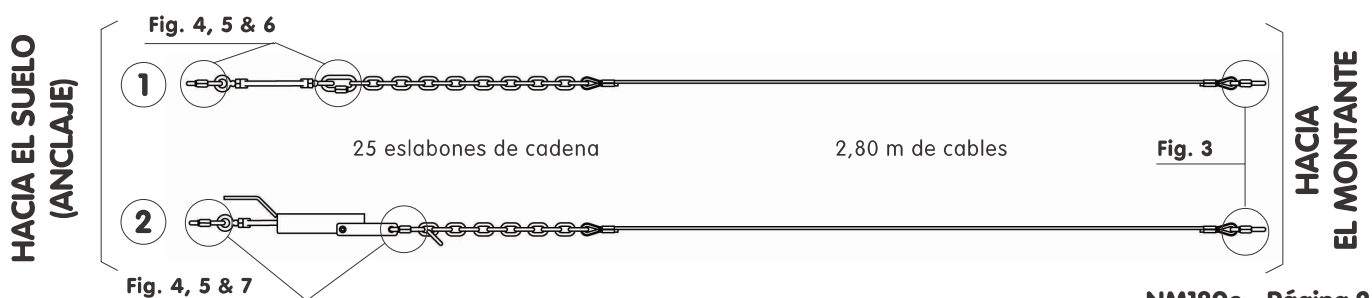

3 - Principios y precauciones de montaje:

- Respete la dirección de montaje de los eslabones rápidos (3) (enrosque siempre hacia abajo) véase la Fig. 3.
- Los tensores (8) deben fijarse hasta la mitad de su longitud para ajustar cómodamente los cables véase la Fig. 6.

Nota: Evite bloquear las fijaciones al suelo para poder colocar las placas (6) de atirantamiento.

Figura 3 - montaje del eslabón rápido (3) / montante



Figura 4 y 5 - montaje del eslabón rápido (3) / cadena



Figura 6 - montaje del eslabón rápido (3) / tensor de tornillo (8)



Figura 7 - montaje del eslabón rápido (3) / tensor rápido (4)

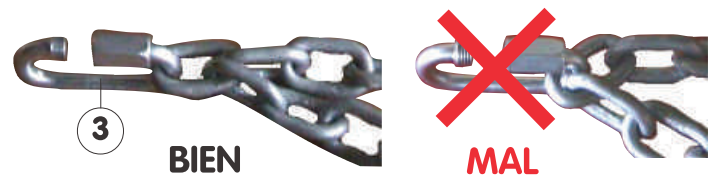
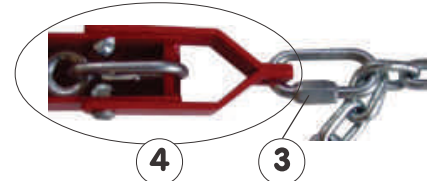

II. Montaje de los cables (dos personas, como mínimo):

- Localice el emplazamiento de cada cable con la ayuda de la Fig. 1 o 2 (en la página 2) y la vista del conjunto (página 1).
- Una vez establecidas las posiciones de los cables, enganche el extremo de los cables, por medio de los eslabones rápidos (3) respetando el sentido de fijación véase la Fig. 3.
- Enganche los cables (1) a los anclajes traseros (B) por medio de los eslabones rápidos (3) ajustando la longitud de las cadenas.
- Levante la barra fija y colóquela en las placas (5) o sobre la placa de enclavamiento (9).
- Sujete la barra y enganche los cables (2) a los anclajes delanteros (A) por medio de los tensores rápidos abiertos (4).
- Fije la verticalidad de cada montante jugando con los eslabones de la cadena y, con la ayuda de un nivel, ajuste con mayor precisión los reglajes con los tensores de tornillo (8).

III. Ajuste y tensado de los cables:

Importante: Recuerde bloquear todas las fijaciones (7) al suelo antes de tensar los cables.

- 1 - Para ajustar el tensado de los cables (2) con mayor precisión, abra el tensor rápido (4) (véase la Fig. 9) y apriete o afloje el tensor de tornillo (8). Bloquee las contratuercas y, a continuación, vuelva a cerrar el tensor rápido (véase la Fig. 8).
- 2 - Gire el agarradera del tensor rápido (4) de tal forma que quede encima del tensor de tornillo (8).
- 3 - **Importante:** cierre los eslabones rápidos (3), y las contratuercas de los tensores (7) y (8) con una llave inglesa.

Figura 8 - Cables destensados: Tensor rápido abierto



Figura 9 - Cables tensados: Tensor rápido cerrado



IV. Mantenimiento:

- 1 - Si se limpia el aparato regularmente es más fácil detectar los posibles problemas (deformación, roturas o corrosión).
- 2 - Antes de cada uso, realice una comprobación exhaustiva del estado y el buen funcionamiento de las piezas sujetas a desgaste y de los demás elementos de seguridad: desgaste de los cables, de los eslabones rápidos (3), de los eslabones de la cadena, de las placas de atirantamiento (6), de los tensores rápidos (4), de los tensores de tornillo (8).
- 3 - Compruebe el tensado de los cables y el cierre de los eslabones rápidos, antes de cada utilización.
- 4 - Compruebe que los anclajes (7) estén bloqueados y que no se arranquen del suelo.
- 5 - **Importante:**
 - En caso de que constate o presume una anomalía, no utilice el equipo mientras no lo haya inspeccionado un técnico.
 - Cualquier elemento deteriorado o deformado debe ser cambiado lo antes posible.

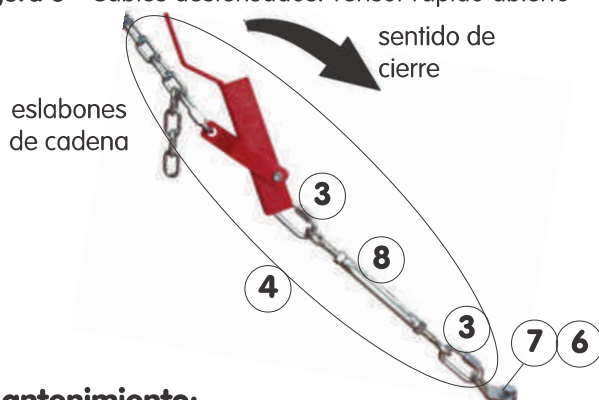
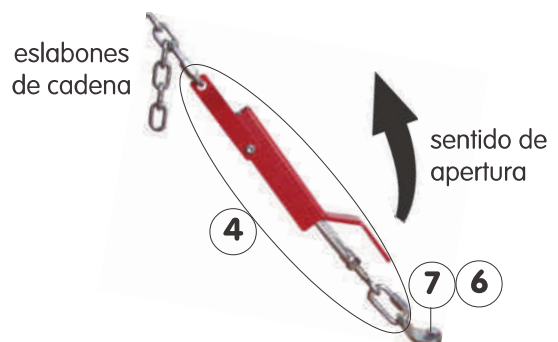
V. Almacenaje:

Guarde el aparato en un lugar seco y fresco.

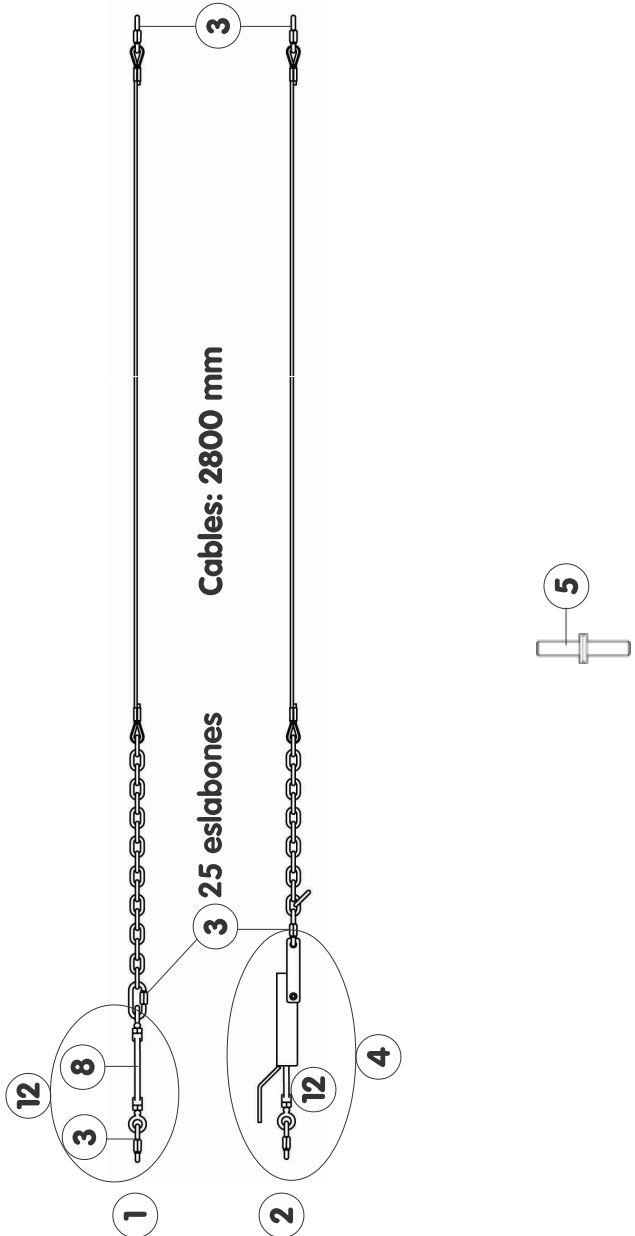

1	2
Mín.: 3195 Máx.: 3965	Mín.: 3315 Máx.: 4085
Margen de ajuste (mm)	

28	-	-	-	-
27	-	-	-	-
26	-	-	-	-
25	-	-	-	-
24	-	-	-	-
23	-	-	-	-
22	-	-	-	-
21	-	-	-	-
20	-	-	-	-
19	-	-	-	-
18	-	-	-	-
17	-	-	-	-
16	-	-	-	-
15	-	-	-	-
14	-	-	-	-
13	-	-	-	-
13	-	-	-	-
12	4	Tensor de tornillo M12+Eslabón	QTELEMA812	la unidad
11	-	Lote de 4 Placas atir. + tornillos	3120/40	juego de repuestos
10	-	Lote de 2 Placas atir. + tornillos	3120/20	juego de repuestos
9	1	Placa de enclavamiento	312/03	no suministrados
8	4	Tensor de tornillo M12 O/O	QELET012G	la unidad
7	-	4 anclajes escarimateables	2000/40	no suministrados
7	-	4 anclajes químicos	2010	no suministrados
6	4	Placa de atirantamiento	-	no suministrados
5	2	Placa de enclavamiento	328/02	la unidad
4	2	Tensor rápido	2550A	juego de repuestos
3	10	Eslabón rápido nº 8	QMRA00008Z	la unidad
2	2	Cable barra fija tensor rápido	3011/22	juego de repuestos
1	2	Cable barra fija tensor tornillo	3011/21	juego de repuestos
NÚM.	CANT.	DENOMINACIÓN	REFERENCIA	OBSERVACIÓN

Gymnova
 RUE GASTON DE FLOTTE
 13012 MARSEILLE
 Tél. : 33-(0)-4-91-87-51-20
 Fax : 33-(0)-4-91-93-86-89

**CABLES HOMOLOGADOS
 PARA BARRAS FIJAS M'09**

Para solicitar las piezas por separado, indique el nombre, la referencia y la fecha de entrega del aparato completo.